



カーエアコンクリーニング専門 | 加盟店募集資料

カーエアコンの常識を、 特許で洗い流す。

未開拓市場を、正しい技術で切り拓く

Since 2016

特許 第6134468号

非分解×高圧水洗浄

カーエアコン高圧洗浄!!

TRY WORKSの

トライeウォッシュ

Wash



なぜ今、カーエアコンクリーニングか

未開拓市場の巨大な可能性と、社会的意義

家庭用は成熟、車内は未開拓

家庭用エアコン洗浄は全国約9,000店舗で成熟市場。一方、カーエアコンは**未開拓の成長領域**。車内は生活空間・労働空間として衛生ニーズが高まっています。

カビ量はルームエアコンの約3倍

調査データによると、カーエアコン内のカビ量はルームエアコンの**約3倍**。アレルギー社会において、根本からの除去サービスは非常に高いニーズが見込まれます。

真菌97%低減の実証エビデンス

山口大学との共同調査により、当社の特許洗浄技術で真菌を**97%低減**できることが実証済みです。根拠に基づいた信頼のサービスを提供可能です。

EV時代でも変わらない空調需要

電気自動車（EV）へのシフトなど自動車市場が変化しても、空調の必要性は変わりません。**普遍的なニーズ**があり、事業の継続性が高いのが特徴です。

市場規模のポテンシャル

国内8,000万台の保有台数と480億円の潜在市場を、特許技術で切り拓く



8,000万台

対象車両
(国内保有台数)

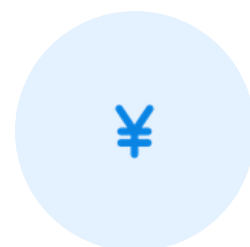

480億円/年

潜在市場
(年間実施率3%想定)



未開拓

競合が少なく
先行優位を取りやすい



科学的エビデンスで実証

山口大学の調査データに基づく、カーエアコン洗浄の高い真菌低減実績



97%

真菌低減率 (山口大学工学部 2017年調査)



1,237 → 44

cfu/ml

洗浄前後の比較



約3倍

カビ量比較

カーエアコンはルームエアコンの約3倍

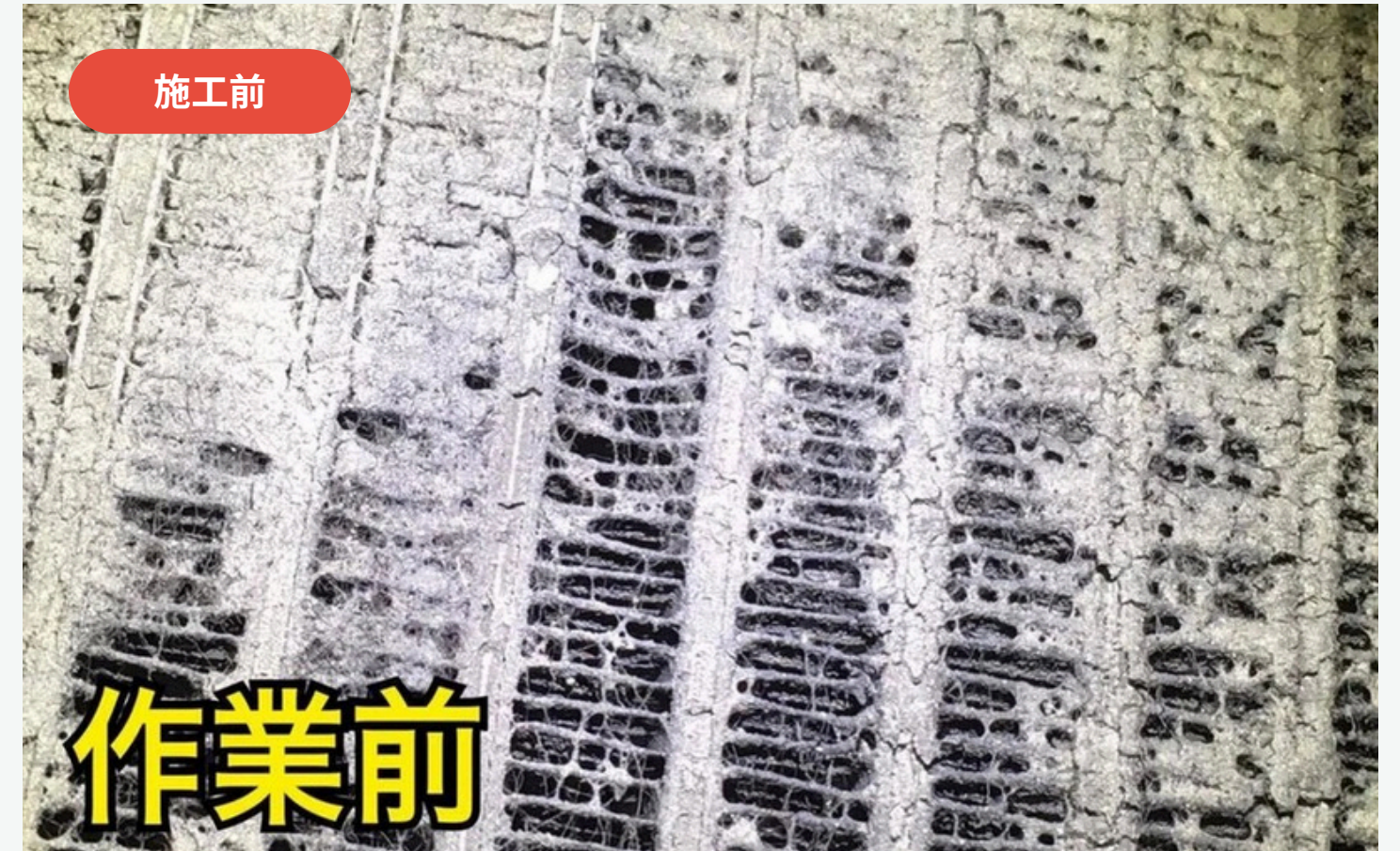

① エバポレーター内部のカビ・汚れが蓄積した状態



関連特許技術

特許 第6134468号

非分解・高圧水洗浄工法により、
エバポレーター内部のカビ・雑菌を根こそぎ除去します。



施工前後のリアル比較

BEFORE 施工前

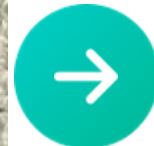
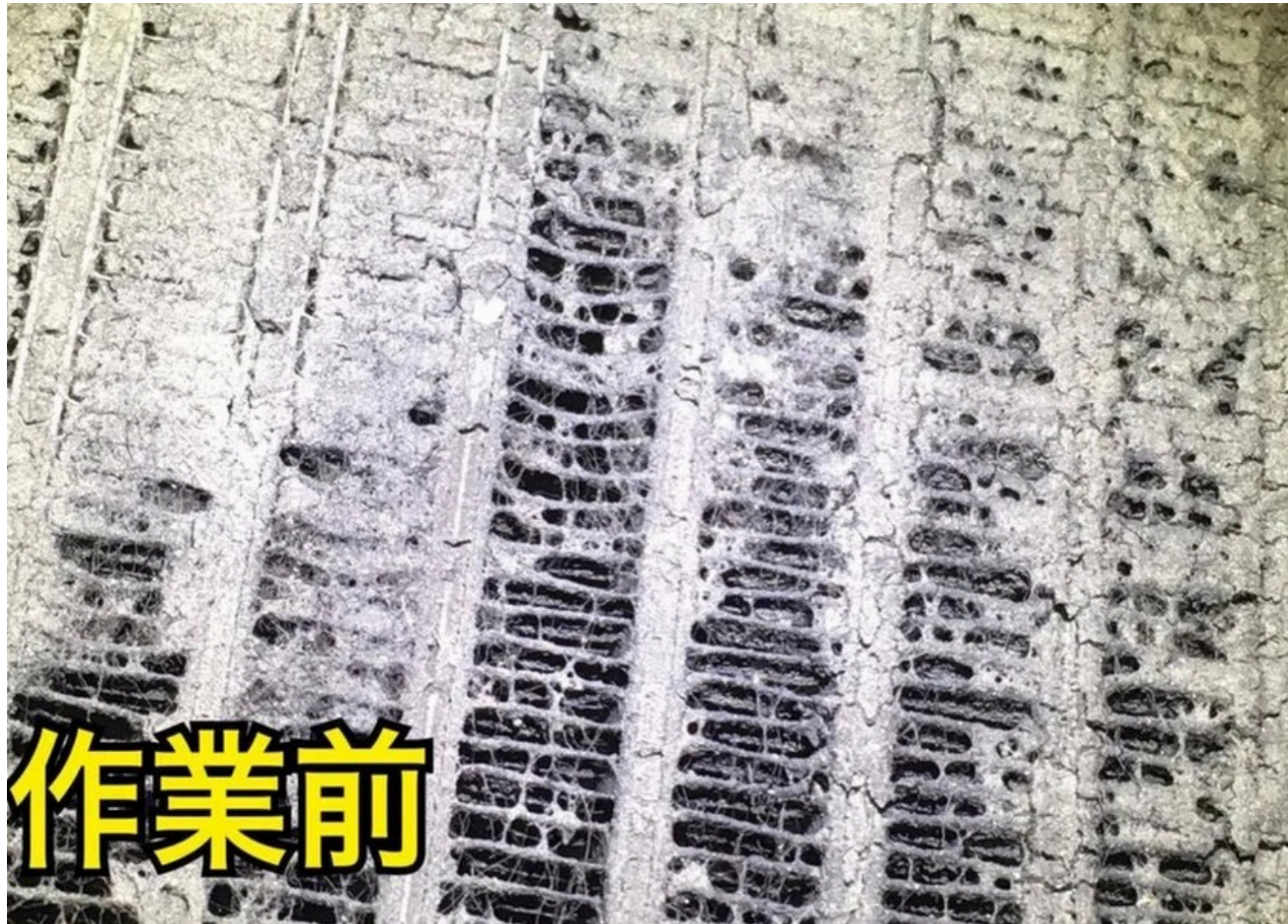

AFTER 施工後

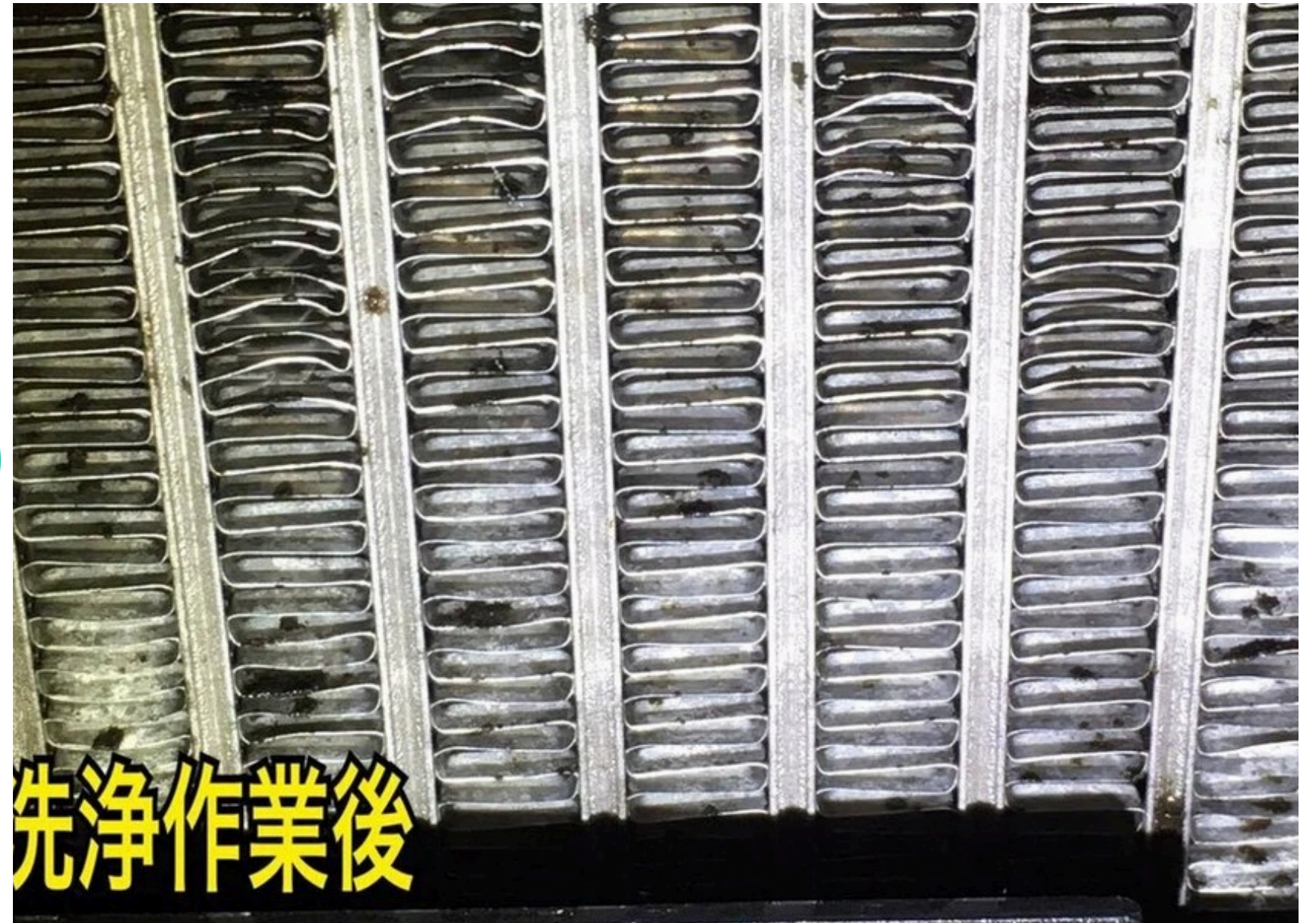

ニオイの元、エバポレーターまで根こそぎ洗浄 (非分解の特許工法)



トライeウォッシュの価値提案

特許技術と見える化で、他社との明確な差別化を実現



特許の非分解 高圧水洗浄

エバポレーター内部の汚れ・カビを根こそぎ除去



見える化

カメラで施工前後を確認、性能点検・証明書発行



専用洗剤剤（無臭）

香料でごまかさず大量洗浄水で完全回収



出張対応・ 店舗不要

既存事業に容易にアドオン可能

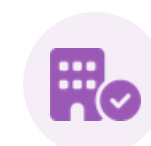

採用実績

SSや運送系メンテナンス企業でも導入



加盟メリット（協力店制度）

高粗利×低リスクで、安定収益を実現



高粗利モデル

定価32,780円（税込） - 原価約500円
≒ 粗利約 **32,280** 円/台



価格競争を回避

特許工法と可視化による明確な差別化で、値崩れを防ぎます。



本部送客あり

本部からの紹介案件も対応可能。
（紹介案件のみ施工料の **20%** 手数料）

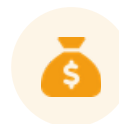

初期費用

約 **1,349,600** 円（税込）で開業可能
設備一式・研修・加盟金・保証金含む



月額費用

初年度：月額 **17,050** 円（税込）
次年度：月額 **30,800** 円（税込）



トライeウォッシュ

相性の良い業態 幅広いセグメントで既存事業とのシナジーを発揮



中古車販売店

納車前の差別化メニュー

納車前の差別化メニューとして導入。見えないエバポレーターを洗浄し、顧客へ清潔な車内環境を提供します。



自動車整備工場／車検

同時提案で単価向上

車検や法定点検時の追加メニューとして同時提案。作業のついでに施工できるため、単価向上に直結します。



SS／ディテイリング

クロスセルに最適

洗車やコーティング顧客へのクロスセル（関連販売）に最適。外装だけでなく内装のケアも提案可能になります。



運送／社用車フリート

定期メンテ契約・環境改善

トラックや営業車などの定期メンテナンス契約を獲得。ドライバーの労働環境改善や二オイ対策に貢献します。



出張整備／個人事業

固定費抑制＋地域密着

店舗不要・出張のみで施工可能なため固定費を抑制。地域密着のサービスで反復受注を狙いやすいモデルです。

収益モデル（ユニットエコノミクス）

高粗利モデルで、1台あたり約32,280円の利益を確保

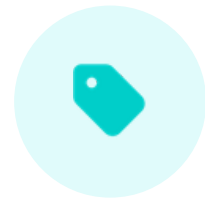

販売価格（税込）

定価 29,800円 + 税

32,780円



専用洗剤（原価）

1台あたりの消費量目安

約500円

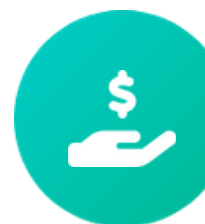

1台あたり粗利益

粗利率 約98.5% の圧倒的収益性

約32,280円

※ 粗利益は販売価格から専用洗剤代を差し引いた概算値です。出張費・ガソリン代等は含みません。

投資回収の目安



初期投資合計

約135万円

(1,349,600円 税込)



月5台施工



約9ヶ月で回収



月4台施工



約12ヶ月で回収

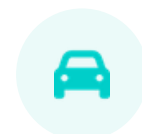

月3台施工



約18ヶ月で回収

📌 実績はエリアや営業活動により変動します

技術優位性と提供機材

特許技術とプロフェッショナル機材による圧倒的な差別化



特許の取得

第6134468号

他社と差別化された確かな技術力と特許工法により、価格競争を回避した高付加価値サービスを提供。



非分解×高圧洗浄・完全回収

エバポレーターを分解せずに高圧水で直接強力洗浄。大量の水でカビや汚れを洗い流し、発生した汚水は専用装置で車外へ完全回収。



プロフェッショナル専用機材

独自開発のフレキシブルノズルとファイバースコープ。香料でごまかさない無臭の専用洗浄剤と、廃液を逃さず吸い取る強力な廃液吸引装置を提供。



施工品質の可視化と保証

施工前後の性能点検（風量・温度）とカメラによる確認。作業完了後に「施工証明書」を発行し、お客様に安心と確かな品質を担保。

施工プロセス

特許技術と見える化で安心のサービスを提供

🕒 所要約90分

01



事前点検

エアコンの風量や温度、
においの状態を確認

02

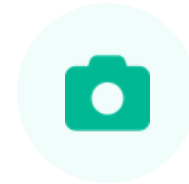

カメラ確認

内部の汚れ (Before) を
専用カメラで撮影・記録

03



洗浄

専用無臭洗剤と大量の高
圧水で内部を徹底洗浄

04



廃液回収・記録

汚れた洗浄水を完全回収
し、量や汚れ具合を記録

05

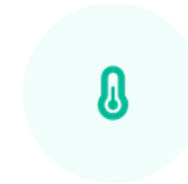

事後点検

乾燥後、風量・温度の改
善を確認。内部も撮影
(After)

06



証明書発行

施工結果をまとめた証明
書をお客様に発行して完
了



サポート体制・制度

安心の技術認定制度と、無理なく始められる費用システム

開業までのフロー



1. 申込



2. 審査



3. 契約



4. 研修

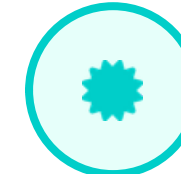

5. 認定

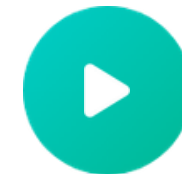

6. 開始

技能研修+達成度試験 = 技術認定証を発行

月額費用（ロイヤリティ等）

初年度

17,050円(税込)

2年目以降

30,800円(税込)



FAQ

よくあるご質問

加盟店募集資料

トライeウォッシュ

Q 施工時間はどのくらいかかりますか？

A 目安は約90分です。

Q 対応可能な車種を教えてください。

A 一般的な国産車および輸入車に対応しています。特殊な車両については個別に確認させていただきます。

Q お客様への料金設定は決まっていますか？

A 定価は29,800円（税別）ですが、協力店様はオープン価格として自由に設定していただけます。

Q 毎月のランニングコストはいくらですか？

A 初年度は17,050円（税込）、2年目以降は30,800円（税込）となります。（ロイヤリティ+広告分担金）

Q 契約期間や解約条件について教えてください。

A 契約の詳細な条件等につきましては、個別のご案内時に詳しくご説明させていただきます。

今すぐ、詳細説明・実演デモのご予約を。

全国で共に市場を創り上げるパートナーをお待ちしております。

お電話でのお問い合わせ
0836-81-1089

メールでのお問い合わせ
info@tryworks-japan.jp

公式LINE
@tryworks

公式サイト
tryworks-japan.jp



本社所在地：山口県山陽小野田市